

QUALITÄT MIT SYSTEM

# Mobile Verteiler



Katalog



## Mobile Verteiler aus Hartgummi

Seiten 3-11

Einleitung



Seite 3

Kleinverteiler FI- und Personenschutzadapter



Seite 4

Mobile Kleinverteiler Hartgummi



Seiten 5-6

Mobile Bodenverteiler Hartgummi

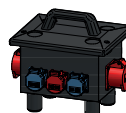

Seiten 7-8

Mobile Wandverteiler Hartgummi



Seiten 9-10

Standard-Zubehör zu mobilen Verteilern



Seite 11

## Sicherheits- und Trenntransformatoren

Seiten 12-13

Trenntransformatoren 230/230V



Seite 12

Sicherheitstransformatoren 24V



Seite 13

## Energieverteilerwagen

Seite 14

Energieverteilerwagen



Seite 14

## Anwendungsbeispiele

Seite 15

Anwendungsbeispiele



Seite 15



## Kleinverteiler

Die Kleinverteiler von GIFAS-ELECTRIC sind in ihrer Kompaktheit kaum zu übertreffen. Mit dem aufgezeigten Standardsortiment soll unterschiedlichen Bedürfnissen und Vorschriften (Unfallverhütung) entsprechen werden.

Für die verschiedenen **Verwendungen im Betriebsunterhalt, im Gewerbe oder auf der Baustelle** können Sie mit unseren Kleinverteilern auch bei Maximalbeanspruchung jederzeit rechnen.

Mit dem Einsatz unserer Geräte haben Sie **alle geforderten Schutz und Sicherheitsmassnahmen für die Elektroverteilung** getroffen.

## Bodenverteiler

Für komplexere, temporäre Baustellen ist die Serie Bodenverteiler konzipiert worden. **Vielfältige Bestückungsmöglichkeiten, robuste Gehäusonstruktionen** und ein dem Einsatz angepasstes Design sind die Merkmale dieser Serie.

Mit unseren mobilen Bodenverteilern erreichen Sie auch **unter extremsten Bedingungen eine hohe und lange Einsatzbereitschaft mit geringstem Wartungsaufwand.**

Die Erfüllung aller Erfordernisse im Bereich Sicherheit ist ebenfalls gewährleistet.

## Wandverteiler mobil

Die Serie der mobilen Wandverteiler ist für grossflächige Elektroversorgung entwickelt worden. Die Merkmale dieser Gruppe sind die **vielfältigen Bestückungsmöglichkeiten, die praktische Handhabung (Griff, Laschen), verschiedene Kombinationsmöglichkeiten und praktisches Zubehör.**

Speziell für Anlässe wie Märkte, Messen, Veranstaltungen etc. lassen sich fein abgestufte Installationen in sehr kurzer Zeit erstellen. Nutzen Sie unsere langjährige Erfahrung in der Konzeption Ihres mobilen Verteil-Systems.

## Individuelle Lösungen – unsere Stärke

Die nachfolgend aufgeführten Produkte sind beispielhaft für viele, individuell auf Kundenbedürfnisse abgestimmte Lösungen.

## Eine Beratung – ein Lieferant – GIFAS-ELECTRIC

## Mobile Verteiler von GIFAS...

- ... aus vulkanisiertem Butyl-Kautschuk (Hartgummi)
- ... die Lösung gegen aggressive Umwelteinflüsse
- ... mit individueller Bestückungsmöglichkeit
- ... mit garantiert hoher Lebensdauer

## Die Lösung für Ihre Stromverteilung!

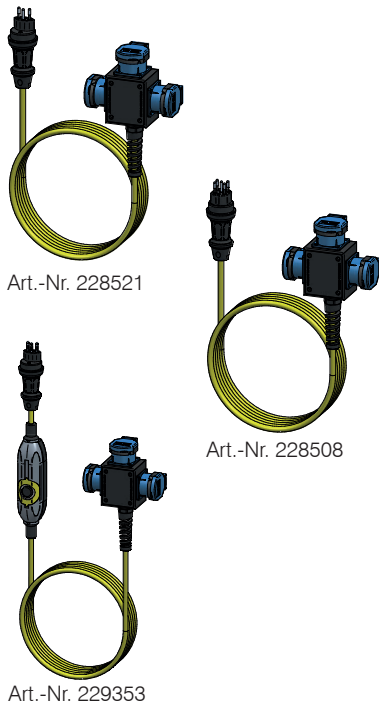

## Kleinverteiler, Kleinverteiler mit Personenschutz, IP55

Art.-Nr.	Symbole-Ausgang	Ausgang	Eingang Kabel/Stecker	Leitungsschutz / Personenschutz
✓ 228506		3×T13	5m, 3×1.5mm <sup>2</sup> T13	Vorsicherung max. 13A
✓ 228521		3×T13	10m, 3×1.5mm <sup>2</sup> T13	Vorsicherung max. 13A
✓ 228508		3×T13	5m, 5×1.5mm <sup>2</sup> T15	Vorsicherung max. 13A
228523		3×T13	10m, 5×1.5mm <sup>2</sup> T15	Vorsicherung max. 13A
229351 <sup>1)</sup>		3×T13 2.5m, 3×1.5mm <sup>2</sup>	0.5m, 3×1.5mm <sup>2</sup> T13	Personenschutz- schaltgerät 16A/30mA
229352 <sup>1)</sup>		3×T13 4.5m, 3×1.5mm <sup>2</sup>	0.5m, 3×1.5mm <sup>2</sup> T13	Personenschutz- schaltgerät 16A/10mA
229353 <sup>1)</sup>		3×T23 4.5m, 3×1.5mm <sup>2</sup>	0.5m, 3×1.5mm <sup>2</sup> T23	Personenschutz- schaltgerät 16A/30mA

<sup>1)</sup> Ausführung mit speziellem Personenschutzschaltgerät, in Kabel eingebaut:  
230V/16A mit 10mA oder 30mA Auslösbereich/IP55, mit EIN- und AUS-Tasten und optischer  
Schalterstellungsanzeige/Unterspannungsauslösung

## Sondergeräte, FI-Adapterkabel, Personenschutz-Adapterkabel

Art.-Nr.	Kabel	Ausgang	Eingang Kabel/Stecker	Leitungsschutz / Personenschutz
✓ 229354 <sup>1)</sup>	Proflex 3×1.5mm <sup>2</sup> /2m	Kupplung T13 1.5m	Stecker T13 0.5m	Personenschutz- schaltgerät 16A/30mA
229355 <sup>1)</sup>	Proflex 3×1.5mm <sup>2</sup> /2m	Kupplung T23 1.5m	Stecker T23 0.5m	Personenschutz- schaltgerät 16A/30mA

<sup>1)</sup> Ausführung mit speziellem Personenschutzschaltgerät, in Kabel eingebaut:  
230V/16A mit 10mA oder 30mA Auslösbereich/IP55, mit EIN- und AUS-Tasten und optischer  
Schalterstellungsanzeige/Unterspannungsauslösung



# Mobile Kleinverteiler Hartgummi



Art.-Nr. 229361



Art.-Nr. 229367



Art.-Nr. 229373

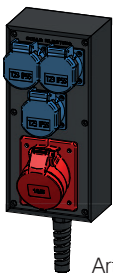

Art.-Nr. 229377

Art.-Nr.	Symbole-Ausgang	Ausgang	Eingang Kabel/Stecker	Leitungsschutz/ Personenschutz
----------	-----------------	---------	--------------------------	-----------------------------------

## Typ 1400 – 78×290×65 mm (91), IP55

✓ 229361 <sup>1)</sup>		2×T13	5 m, 3×1.5 mm <sup>2</sup> T13	1×1N-25A/30mA
✓ 229362 <sup>2)</sup>		2×T13	5 m, 3×1.5 mm <sup>2</sup> T13	1×1N-25A/30mA
229364 <sup>1)</sup>		2×T23	5 m, 3×1.5 mm <sup>2</sup> T23	1×1N-25A/30mA
✓ 229365 <sup>2)</sup>		2×T23	5 m, 3×1.5 mm <sup>2</sup> T23	1×1N-25A/30mA
✓ 229366 <sup>1)</sup>		4×T13	5 m, 3×1.5 mm <sup>2</sup> T13	Vorsicherung max. 13A
✓ 229367 <sup>2)</sup>		4×T13	5 m, 3×1.5 mm <sup>2</sup> T13	Vorsicherung max. 13A
229369 <sup>1)</sup>		4×T23	5 m, 3×1.5 mm <sup>2</sup> T23	Vorsicherung max. 16A
✓ 229370 <sup>2)</sup>		4×T23	5 m, 3×1.5 mm <sup>2</sup> T23	Vorsicherung max. 16A
236693		3×T23 1×T25	5 m, 5×1.5 mm <sup>2</sup> T25	Vorsicherung max. 16A

<sup>1)</sup> mit Haspelvorrichtung

<sup>2)</sup> mit Aufhängelasche V2A

## Typ 1600 – 82×200×64 mm, IP55

✓ 229373		3×T23	5 m, 3×1.5 mm <sup>2</sup> T23	Vorsicherung max. 16A
✓ 229374		1×T13 2×T15	5 m, 5×1.5 mm <sup>2</sup> T15	Vorsicherung max. 13A

## Typ 2612 – 120×260×76 mm, IP55

229375		6×T13	5 m, 3×1.5 mm <sup>2</sup> T13	Vorsicherung max. 13A
229376		6×T23	5 m, 3×1.5 mm <sup>2</sup> T23	Vorsicherung max. 16A

## Typ 2612 – 120×260×76 mm, IP44

✓ 229377		3×T23 1×CEE 16/5	5 m, 5×1.5 mm <sup>2</sup> CEE 16/5	Vorsicherung max. 16A
041437		1×CEE 16/3 1×CEE 16/5	5 m, 5×1.5 mm <sup>2</sup> CEE 16/5	Vorsicherung max. 16A

Typ 1400

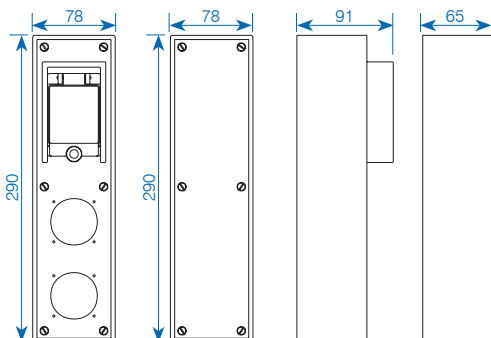

Typ 1600

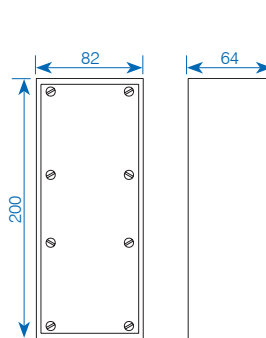

Typ 2612

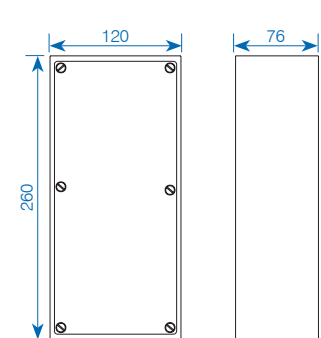

Andere Bestückungsmöglichkeiten auf Anfrage.

✓ Ab Lager, Zwischenverkauf vorbehalten

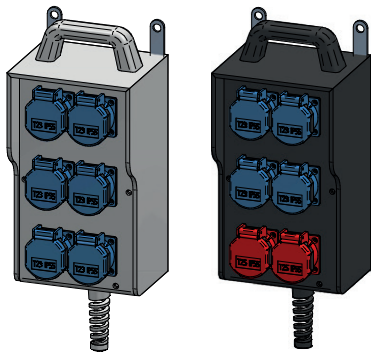

Art.-Nr. 229448

Art.-Nr. 232346

Art.-Nr.	Symbole-Ausgang	Ausgang	Eingang Kabel/Stecker	Leitungsschutz/ Personenschutz
<b>Typ 7250 – 160×280×133 mm, IP55</b>				
229447		6×T13	5m, 5×1.5 mm <sup>2</sup> T15	Versicherung max. 13A
✓ 229448		6×T23	5m, 5×1.5 mm <sup>2</sup> CEE 16/5	Versicherung max. 16A
232346		4×T23 2×T25	5m, 5×1.5 mm <sup>2</sup> CEE 16/5	Versicherung max. 13A

mit Griff und Aufhängelaschen

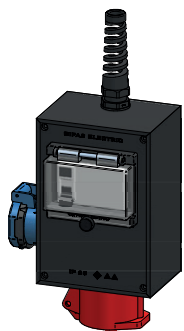

Art.-Nr. 229450

<b>Typ 1812 – 180×125×90 mm, IP44</b>				
✓ 229450		1×T23 1×CEE 16/5	3m, 5×1.5 mm <sup>2</sup> CEE 16/5	Versicherung max. 16A 1×3N - 40A/30mA

<b>Typ 1812 – 180×125×90 mm, IP55</b>				
229451		2×T15	3m, 5×1.5 mm <sup>2</sup> T15	Versicherung max. 13A 1×3N - 40A/30mA

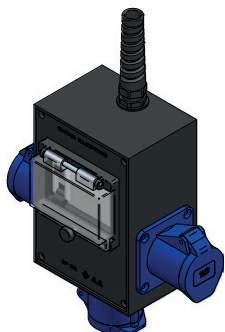

Art.-Nr. 041568

<b>Typ 1812 – 180×125×90 mm, IP55</b>				
229452		2×T13 1×T15	3m, 5×1.5 mm <sup>2</sup> T15	Versicherung max. 13A 1×3N - 40A/30mA

<b>Typ 1812 – 180×125×90 mm, IP44</b>				
229453		2×T23 1×CEE 16/3	3m, 5×1.5 mm <sup>2</sup> CEE 16/5	Versicherung max. 16A 1×3N - 40A/30mA
041568		3×CEE 16/3	3m, 5×1.5 mm <sup>2</sup> CEE 16/5	Versicherung max. 16A 1×3N - 40A/30mA

Typ 7250

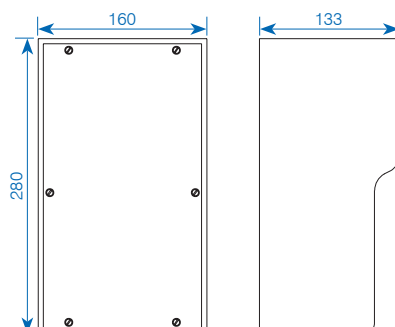

Typ 1812

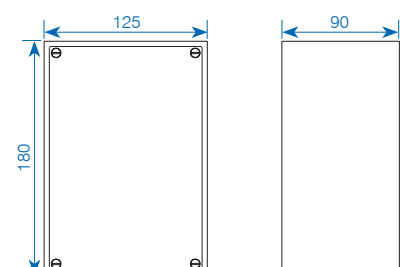

Andere Bestückungsmöglichkeiten auf Anfrage.

✓ Ab Lager, Zwischenverkauf vorbehalten

# Mobile Bodenverteiler Hartgummi

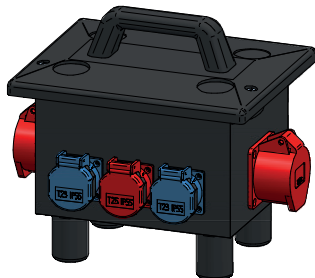

Art.-Nr. 229457

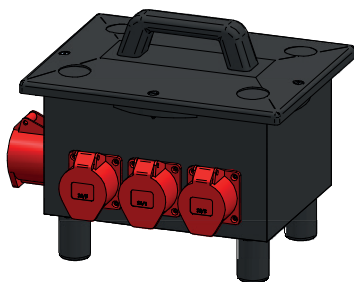

Art.-Nr. 229461

Art.-Nr.	Symbole-Ausgang	Ausgang	Eingang Kabel / Stecker	Leitungsschutz/ Personenschutz
----------	-----------------	---------	----------------------------	-----------------------------------

## Typ 6200 – 280×223×230 mm, IP55

229454		8×T23	5m, 5×1.5mm <sup>2</sup> Typ 25	Vorsicherung max. 16A
229455		6×T23 1×T25	10m, 5×2.5mm <sup>2</sup> CEE 16/5	Vorsicherung max. 16A 1×3N-40A/30mA

## Typ 6200 – 280×223×230 mm, IP44

229456		4×T23 1×CEE 16/3 1×CEE 16/5	5m, 5×1.5mm <sup>2</sup> CEE 16/5	Vorsicherung max. 16A 1×3N-40A/30mA
✓ 229457		2×T23 1×T25 2×CEE 16/5	5m, 5×2.5mm <sup>2</sup> CEE 16/5	Vorsicherung max. 16A 1×3N-40A/30mA
✓ 229459		3×T23 2×CEE 16/5	5m, 5×4.0mm <sup>2</sup> CEE 32/5	Vorsicherung max. 32A 1×3N-40A/30mA 3×1-16A "C" 1×3-16A "C"
229460		3×T23 3×T25 1×CEE 16/5	Gerätestecker CEE 16/5	Vorsicherung max. 16A

## Typ 6700 – 350×253×280 mm, IP44

✓ 229461		2×T23 2×T25 3×CEE 16/5 1×CEE 32/5	3m, 5×4.0mm <sup>2</sup> CEE 32/5	Vorsicherung max. 32A 1×3N-40A/30mA 1×1-16A "C" 2×3-16A "C"
✓ 236679		3×T23 1×T25 2×CEE 16/5 2×CEE 32/5	5m, 5×10.0 CEE 63/5	Vorsicherung max. 63A 1×3N-63A/30mA 2×3-16A "C" 1×3-32A "C"
229463		6×T25 3×CEE 16/5	Gerätestecker CEE 63/5	Vorsicherung max. 63A 1×3N-63A/30mA 4×3-16A "C"
✓ 050408		3×CEE 32/5	Gerätestecker CEE 63/5	Vorsicherung max. 63A 1×3N-63A/30mA 3×3-32A "C"

Typ 6200

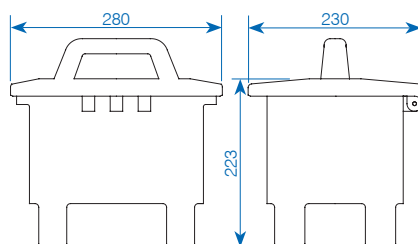

Typ 6700

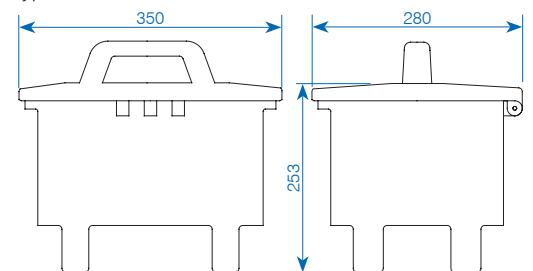

Stapelbar (erhöhte FüÙe). Andere Bestückungsmöglichkeiten auf Anfrage.

✓ Ab Lager, Zwischenverkauf vorbehalten

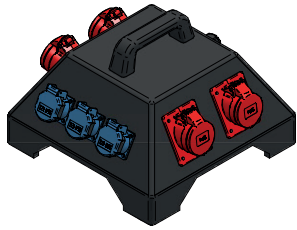

Art.-Nr. 229649

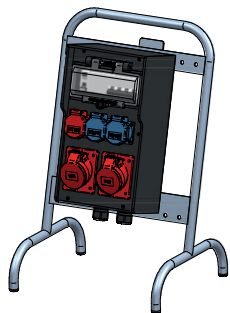

Art.-Nr. 229652

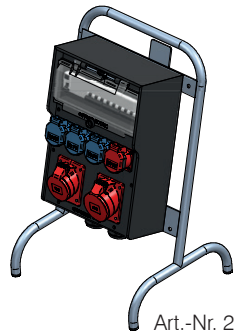

Art.-Nr. 229653

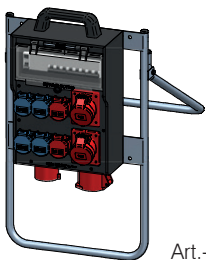

Art.-Nr. 228745

Art.-Nr.	Symbole-Ausgang	Ausgang	Eingang Kabel/Stecker	Leitungsschutz/ Personenschutz
<b>Typ 3500 – 364×350×249 mm, IP55</b>				
229647		12×T23	5m, 5×4.0mm <sup>2</sup> CEE 32/5	Vorsicherung max. 32A 1×3N-40A/30mA 12×1-16A "C"
<b>Typ 3500 – 364×350×249 mm, IP44</b>				
229648		12×T23 2×CEE 16/3	5m, 5×4.0mm <sup>2</sup> CEE 32/5	Vorsicherung max. 32A 1×3N-40A/30mA 14×1-16A "C"
✓ 229649		3×T23 4×CEE 16/5	5m, 5×4.0mm <sup>2</sup> CEE 32/5	Vorsicherung max. 32A 1×3N-40A/30mA 2×1-16A "C" 1×3-16A "C"
229650		3×T23 1×CEE 16/3 2×CEE 16/5 2×CEE 32/5	5m, 5×10.0mm <sup>2</sup> CEE 63/5	Vorsicherung max. 63A 1×3N-63A/30mA 2×1-16A "C" 1×3-16A "C" 1×3-32A "C"
229651		4×T23 4×CEE 16/5 1×CEE 32/5	5m, 5×10.0mm <sup>2</sup> CEE 63/5	Vorsicherung max. 63A 1×3N-63A/30mA 3×3-16A "C" 1×3-32A "C"
<b>Typ 7300 – auf Ständer 583×380×320 mm, IP44</b>				
✓ 229652		2×T23 1×T25 2×CEE 16/5	2 KV M25 1×KB 5×16	Vorsicherung max. 63A 1×3N-40A/30mA 1×1-16A "C" 1×3-16A "C"
<b>Typ 7400 – auf Ständer 583×380×320 mm, IP44</b>				
✓ 229653		3×T23 1×T25 1×CEE 16/5 1×CEE 32/5	2 KV M32 1×KB 5×16	Vorsicherung max. 80A 1×3N-63A/30mA 2×3-16A "C" 1×3-32A "C"
<b>Typ 7400 – auf Ständer 650×400×251 mm, IP44</b>				
✓ 228745		4×T23 2×T25 2×CEE 16/5 1×CEE 32/5	Gerätestecker 32/5A	1×3N-40A/30mA 2×1-16A "C" 2×3-16A "C"
247601 <sup>1</sup>		4×T23 2×T25 2×CEE 16/5 1×CEE 32/5	Gerätestecker 32/5A	1×3N-40A/30mA 2×1-16A "C" 2×3-16A "C"

Typ 3500

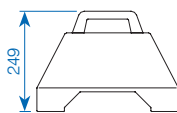
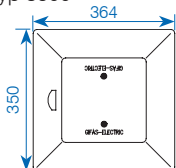

Typ 7300

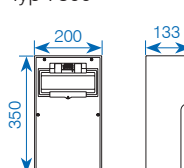

Typ 7400

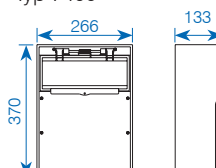

<sup>1</sup> Abgang CEE 32/5 nicht über FI, gemäss SNG 491000-2071e  
Andere Bestückungsmöglichkeiten auf Anfrage. Zubehör wie Ständer, Laschen etc. siehe Seite 11.  
✓ Ab Lager, Zwischenverkauf vorbehalten



# Mobile Wandverteiler Hartgummi

Art.-Nr.	Symbole-Ausgang	Ausgang	Eingang Kabel/Stecker	Leitungsschutz/ Personenschutz
----------	-----------------	---------	--------------------------	-----------------------------------

## Typ 7300 – 200×350×133 mm, IP55

229655		3×T23 3×T25	1 KV M32	Vorsicherung max. 40 A 1×3N-40A/30mA 1×1-16A "C" 1×3-16A "C"
229656		3×T23 3×T25	5m, 5×4.0mm <sup>2</sup> CEE 32/5	Vorsicherung max. 32 A 1×3N 40A/30mA 1×1-16A "C" 1×3-16A "C"

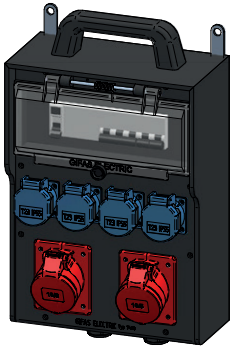

Art.-Nr. 229660

## Typ 7300 – 200×350×133 mm, IP44

✓ 229657		2×T23 1×T25 2×CEE 16/5	2 KV M25	Vorsicherung max. 40 A 1×3N-40A/30mA 1×1-16A "C" 1×3-16A "C"
229658		2×T23 1×CEE 16/3 1×CEE 16/5 1×CEE 32/5	5m, 5×4.0mm <sup>2</sup> CEE 32/5	Vorsicherung max. 32 A 1×3N-40A/30mA 1×1-16A "C" 1×3-16A "C"
✓ 229659		2×T23 1×T25 1×CEE 16/5 1×CEE 32/5	1 KV M32	Vorsicherung max. 32 A 1×3N-40A/30mA 1×1-16A "C" 1×3-16A "C"

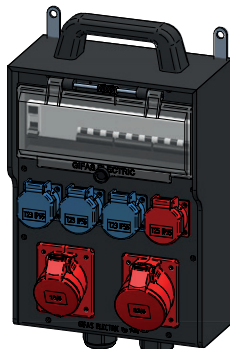

Art.-Nr. 229661

## Typ 7400 – 266×370×133 mm, IP44

229660		4×T23 2×CEE 16/5	2 KV M25	Vorsicherung max. 40 A 1×3N-40A/30mA 2×1-16A "C" 1×3-16A "C"
✓ 229661		3×T23 1×T25 1×CEE 16/5 1×CEE 32/5	2 KV M32	Vorsicherung max. 63 A 1×3N-63A/30mA 2×3-16A "C" 1×3-32A "C"
✓ 229662		2×T23 2×T25 2×CEE 16/5 1×CEE 32/5	Gerätestecker CEE 32/5	Vorsicherung max. 32 A 1×3N-40A/30mA 2×3-16A "C"
229665		3×T23 1×CEE 16/3 2×CEE 16/5 1×CEE 32/5	5m, 5×10.0mm <sup>2</sup> CEE 63/5	Vorsicherung max. 63 A 1×3N-63A/30mA 3×1-16A "C" 1×3-16A "C" 1×3-32A "C"
✓ 228746		4×T23 2×T25 2×CEE 16/5 1×CEE 32/5	1 KV M32	Vorsicherung max. 32 A 1×3N-40A/30mA 2×1-16A "C" 2×3-16A "C"
✓ 228747		4×T23 2×T25 2×CEE 16/5 1×CEE 32/5	Gerätestecker CEE 32/5 A	Vorsicherung max. 32 A 1×3N-40A/30mA 2×1-16A "C" 2×3-16A "C"

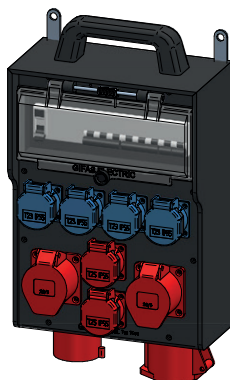

Art.-Nr. 228747

## Typ 7300

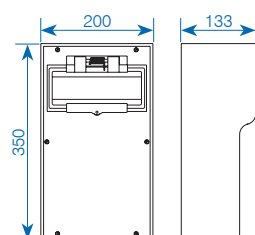

## Typ 7400

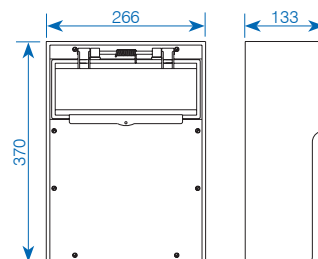

Andere Bestückungsmöglichkeiten auf Anfrage. Zubehör wie Ständer, Laschen etc. siehe Seite 11.

✓ Ab Lager, Zwischenverkauf vorbehalten

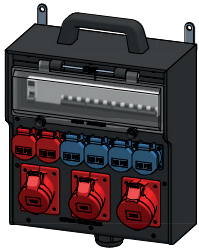

Art.-Nr. 229690

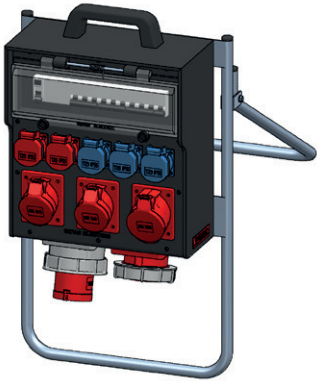

Art.-Nr. 247602



Art.-Nr. 229697

Typ 7700

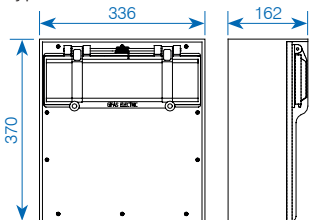

Typ 7800

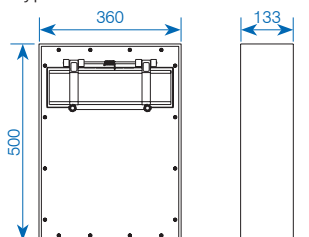

Art.-Nr.	Symbole-Ausgang	Ausgang	Eingang Kabel/Stecker	Leitungsschutz/ Personenschutz
<b>Typ 7700 – 336×370×162 mm, IP44</b>				
✓ 229689		4×T23 2×T25 2×CEE 16/5 1×CEE 32/5	5m, 5×4.0 mm <sup>2</sup> CEE 32/5	Vorsicherung max. 32A 1×3N-40A/30mA 2×3-16A "C"
✓ 229690		4×T23 2×T25 2×CEE 16/5 1×CEE 32/5	5m, 5×10.0 mm <sup>2</sup> CEE 63/5	Vorsicherung max. 63A 1×3N-63A/30mA 2×1-16A "C" 2×3-16A "C" 1×3-32A "C"
✓ 229691		3×T23 2×T25 2×CEE 16/5 1×CEE 32/5 1×CEE 63/5	2 KV M40 1×KB 5×16	Vorsicherung max. 63A 1×3N-63A/30mA 2×3-16A "C" 1×3-32A "C" FI 63A/300mA
✓ 229692		3×T23 2×T25 2×CEE 16/5 1×CEE 32/5 1×CEE 63/5	Gerätestecker CEE 63/5	Vorsicherung max. 63A 1×3N-63A/30mA 1×1-16A "C" 2×3-16A "C" 1×3-32A "C" FI 63A/300mA
✓ 247602 <sup>1</sup>		3×T23 2×T25 2×CEE 16/5 1×CEE 32/5 1×CEE 63/5	Gerätestecker CEE 63/5	Vorsicherung max. 63A 1×3N-63A/30mA 1×1-16A "C" 2×3-16A "C" 1×3-32A "C"
229693		2×T23 2×T25 2×CEE 16/5 1×CEE 32/5 1×CEE 63/5	Gerätestecker CEE 63/5	Vorsicherung max. 63A 1×3N-63A/30mA 1×1-16A "C" 2×3-16A "C" 1×3-32A "C" FI 63A/300mA
247644 <sup>1</sup>		2×T23 2×T25 2×CEE 16/5 2×CEE 32/5 1×CEE 63/5	Gerätestecker CEE 63/5	Vorsicherung max. 63A 1×3N-63A/30mA 1×1-16A "C" 2×3-16A "C" 2×3-32A "C"

**Typ 7800 – 360×500×133 mm, IP44**

✓ 229694		8×T23 2×CEE 16/5 2×CEE 32/5	5m, 5×10.0 mm <sup>2</sup> CEE 63/5	Vorsicherung max. 63A 1×3N-63A/30mA 4×3-16A "C" 1×3-16A "C" 2×3-32A "C"
229695		8×T23 2×T25 2×CEE 16/5 1×CEE 32/5	5m, 5×10.0 mm <sup>2</sup> CEE 63/5	Vorsicherung max. 63A 1×3N-63A/30mA 1×1-16A "C" 12×3-16A "C" 1×3-32A "C"
229696		4×T23 3×CEE 16/5 1×CEE 32/5 1×CEE 63/5	5m, 5×10.0 mm <sup>2</sup> CEE 63/5	Vorsicherung max. 63A 1×3N-63A/30mA 2×1-16A "C" 2×3-16A "C" 1×3-32A "C" FI 63A/300mA
✓ 229697		4×T23 3×CEE 16/5 1×CEE 32/5 1×CEE 63/5	Gerätestecker CEE 63/5	Vorsicherung max. 63A 1×3N-63A/30mA 2×1-16A "C" 2×3-16A "C" 1×3-32A "C" FI 63A/300mA

<sup>1</sup> Abgang CEE 63/5 nicht über FI, gemäss SNG 491000-2071e

Andere Bestückungsmöglichkeiten auf Anfrage. Zubehör wie Ständer, Laschen etc. siehe Seite 11.

✓ Ab Lager, Zwischenverkauf vorbehalten

# Standard-Zubehör zu mobilen Verteilern

## Mini/Maxi Ständer



## Mini/Maxi Ständer

Art.-Nr.	Bezeichnung	Bemerkung
✓ 040509	Mini Ständer für Typ 7300 - 7700	H = 590mm, verzinkt
✓ 058258	Maxi Ständer für Typ 7800/7900	H = 755mm, verzinkt

## Ständer

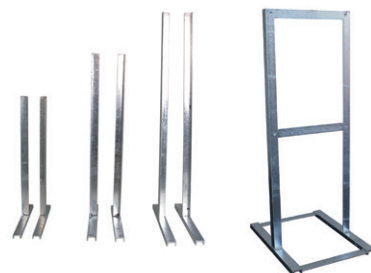

## Ständerpaare

Art.-Nr.	Bezeichnung	Bemerkung
✓ 011412	Ständerpaare, verzinkt	H = 600mm
✓ 011413	Ständerpaare, verzinkt	H = 800mm
✓ 011414	Ständerpaare, verzinkt	H = 1'000mm

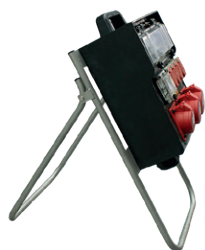

## Ständer

Art.-Nr.	Bezeichnung	Bemerkung
✓ 031713	Ständer komplett zu 7700	H = 800mm
014208	Ständer komplett zu 7800/7900	H = 800mm
✓ 012600	Ständer komplett zu 7800/7900	H = 1'000mm
027622	Ständer komplett zu 7800/7900	H = 1'100mm

## Klappständer

Art.-Nr.	Bezeichnung
✓ 113103	Klappständer V2A zu KSV 7200, 7300, 7400, 7700 Höhe 645mm

## Traggriffe/Kabelhaspel/NH Sicherungsgriff



## Traggriffe/Kabelhaspel/NH Sicherungsgriff

Art.-Nr.	Bezeichnung	Bemerkung
✓ 011390	Traggriff Hartgummi	gross
✓ 010768	Traggriff Hartgummi	klein
✓ 040165	Kabelhaspel für Kleinverteiler	passt an alle Gehäuse (Mindestbestellmenge 2 Stk.)
229800	Niederspannungs-Hochleistungssicherung Sicherungsgriff	Baugrösse DIN 000/00/0/1/2/3/4
✓ 041089	Rändelschraube A2	zu Typ 6200/6700
✓ 041093	Sicherungsring	zu Art.-Nr. 041089

## Uni-Ständer/Laschen/Rollfuss



## Uni-Ständer

Art.-Nr.	Bezeichnung	Bemerkung
✓ 015473	Uni-Ständer	H = 800mm, verzinkt
✓ 022259	Uni-Ständer	H = 1'000mm, verzinkt
✓ 043495	Uni-Laschen zu Typ 7300	verzinkt
✓ 043497	Uni-Laschen zu Typ 7400	verzinkt
✓ 051006	Uni-Laschen zu Typ 7700/7800	verzinkt
✓ 043357	Rollfuss zu Ständer 800mm	verzinkt
✓ 043991	Rollfuss zu Ständer 1'000mm	verzinkt

Gerne fertigen wir auch kundenspezifische Ständer, Laschen etc. für Sie an.  
 ✓ Ab Lager, Zwischenverkauf vorbehalten

## Sicherheit am Arbeitsplatz

Viele Arbeitsplätze erfordern besondere elektrotechnische Produkte, die dem Anwender grösstmögliche Sicherheit bieten.

Dabei liegt die **Lösung für den Personenschutz** im Einsatz von **Sicherheits- und Trenntransformatoren**.

Aufgrund ihrer mechanischen und elektrotechnischen Eigenschaften sind GIFAS-Hartgummi-Sicherheitsgehäuse hervorragend für die Verwendung als Transformatorengehäuse geeignet.

Vom mobilen Verteiler über Wandverteiler bis hin zum Revisionswagen liefern wir jede von Ihnen benötigte Ausführung.

Unsere fertigen Transformatoren im Hartgummigehäuse bieten:

- Transformatoren nach EN 61558 (VDE 0570)
- Schutzisolation nach VDE 0100, Teil 410
- Servicefreundliche Aufbauten, alle Teile einzeln auswechselbar
- Typengeprüft nach EN 61439 (CENELEC-CCA) mit individueller Ausgangskontrolle (Stückprüfung mit Protokoll)

## Dimensionierungstabelle für Transformatoren

S	U <sub>N</sub>	1-phasig			3-phasig		
		24V	42V	230V	3x42V	3x400V	3x500V
120 VA	I <sub>n</sub> P <sub>m</sub>	5.0 A 92 W	2.9 A 92 W	0.5 A 92 W			
320 VA	I <sub>n</sub> P <sub>m</sub>	13.3 A 246 W	7.6 A 246 W	1.4 A 246 W			
500 VA	I <sub>n</sub> P <sub>m</sub>	20.8 A 385 W	12 A 385 W	2.2 A 385 W			
1.0 kVA	I <sub>n</sub> P <sub>m</sub>	41.7 A 770 W	23.8 A 770 W	4.3 A 770 W			
1.5 kVA	I <sub>n</sub> P <sub>m</sub>	62.5 A 1'155 W	35.7 A 1'155 W	6.5 A 1'155 W	20.6 A 1'155 W		
2.0 kVA	I <sub>n</sub> P <sub>m</sub>	83.3 A 1'540 W	47.6 A 1'540 W	8.7 A 1'540 W	27.5 A 1'540 W	2.9 A 1'540 W	2.3 A 1'540 W
2.5 kVA	I <sub>n</sub> P <sub>m</sub>	104.2 A 1'925 W	59.5 A 1'925 W	10.9 A 1'925 W	34.4 A 1'925 W	3.6 A 1'925 W	2.9 A 1'925 W

S = Scheinleistung (Transformatorleistung)

I<sub>n</sub> = Nennstrom des Transformators

P<sub>m</sub> = anschliessbare Motorleistung bei (cos.=0.77)

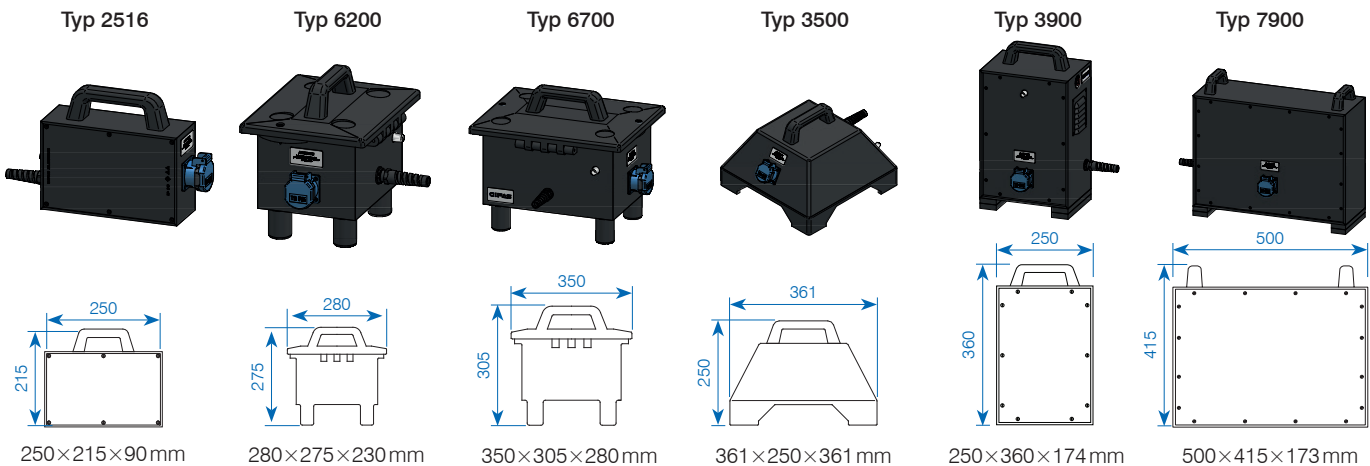

## Mobile Trenntransformatoren 230/230V, Schutzart IP55, Schutzklasse II

Art.-Nr.	Leistung VA	Typ	Symbole-Ausgang	Ausgang	Eingang	Einbauten	Schutzorgane	
							Primär	Sekundär
229703	120	2516		1 x Einbausteckdose T13 ohne Schutzleiter	3m, 2 x 1.5 mm <sup>2</sup> mit Stecker T13	1 thermischer Überstromschutzschalter	0.6 A	
229704	320	6200		1 x Einbausteckdose T13 ohne Schutzleiter	3m, 2 x 1.5 mm <sup>2</sup> mit Stecker T13	1 thermischer Überstromschutzschalter	1.6 A	
229706	500	6200		1 x Einbausteckdose T13 ohne Schutzleiter	3m, 2 x 1.5 mm <sup>2</sup> mit Stecker T13	1 thermischer Überstromschutzschalter	2.5 A	
229707	1'000	6700		1 x Einbausteckdose T13 ohne Schutzleiter	3m, 2 x 1.5 mm <sup>2</sup> mit Stecker T13	1 thermischer Überstromschutzschalter	5.0 A	
229708	1'500	3500		1 x Einbausteckdose T13 ohne Schutzleiter	3m, 2 x 1.5 mm <sup>2</sup> mit Stecker T13	1 thermischer Überstromschutzschalter	7.5 A	
229709	2'000	3500		1 x Einbausteckdose T13 ohne Schutzleiter	3m, 2 x 1.5 mm <sup>2</sup> mit Stecker T13	1 thermischer Überstromschutzschalter	10.0 A	
229710	2'500	3900		1 x Einbausteckdose T13 ohne Schutzleiter	3m, 2 x 1.5 mm <sup>2</sup> mit Stecker T13	1 thermischer Überstromschutzschalter 1 Einschaltstrombegrenzer	12.0 A	
229711	3'500	7900		1 x Einbausteckdose T23 ohne Schutzleiter	3m, 2 x 1.5 mm <sup>2</sup> mit Stecker T23	1 thermischer Überstromschutzschalter 1 Einschaltstrombegrenzer	16.0 A	

Andere Bestückungsmöglichkeiten auf Anfrage. Zubehör wie Ständer, Laschen etc. siehe Seite 11.

# Sicherheitstransformatoren 24 V

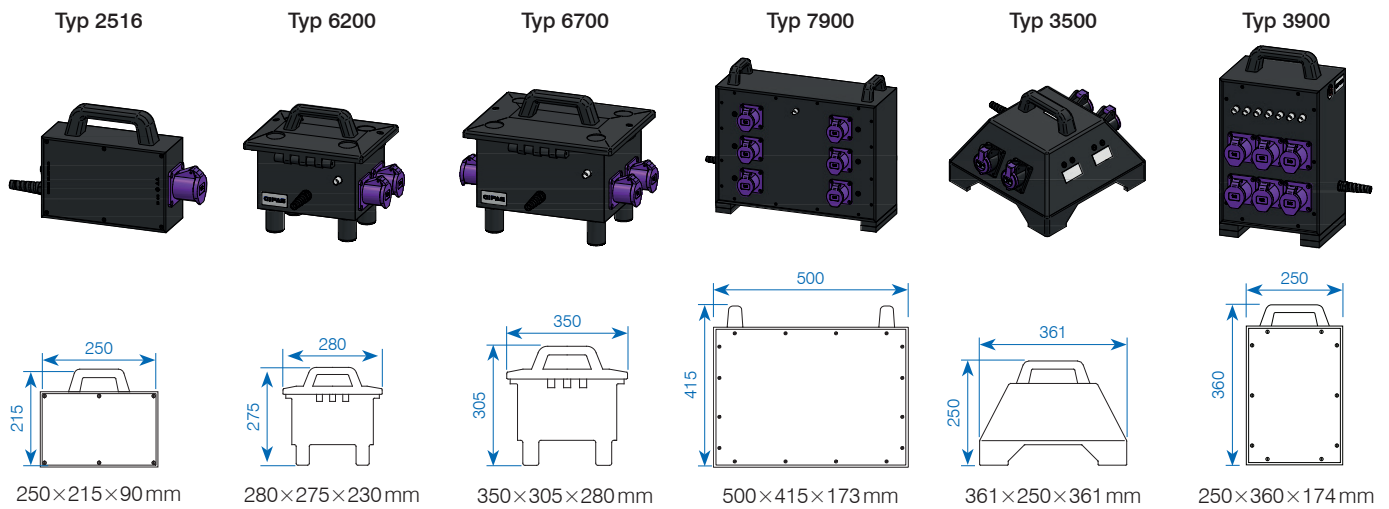

## Mobile Sicherheitstransformatoren 230/24 V, Schutzart IP44, Schutzklasse II

Art.-Nr.	Leistung VA	Typ	Symbole-Ausgang	Ausgang	Eingang	Einbauten	Schutzorgane	
							Primär	Sekundär
229712	120	2516		1×CEE 2×16A/24V	3m, 2×1.5mm <sup>2</sup> mit Stecker T13	1 thermischer Überstromschutzschalter	0.6A	
229713	320	6200		2×CEE 2×16A/24V	3m, 2×1.5mm <sup>2</sup> mit Stecker T13	1 thermischer Überstromschutzschalter	1.6A	
229714	500	6200		2×CEE 2×16A/24V	3m, 2×1.5mm <sup>2</sup> mit Stecker, T13	1 thermischer Überstromschutzschalter	2.5A	
229715	1'000	6700		4×CEE 2×16A/24V	3m, 2×1.5mm <sup>2</sup> mit Stecker T13	1 thermischer Überstromschutzschalter	5.0A	Feins. 16A
229716	2'500	7900		6×CEE 2×16A/24V	3m, 2×1.5mm <sup>2</sup> mit Stecker T13	1 thermischer Überstromschutzschalter	12.0A	Feins. 16A
229717	1'500	3500		4×CEE 2×16A/24V	3m, 2×1.5mm <sup>2</sup> mit Stecker T13	1 thermischer Überstromschutzschalter	7.0A	Feins. 16A
229718	2'000	3900		6×CEE 2×16A/24V	3m, 2×1.5mm <sup>2</sup> mit Stecker T13	1 thermischer Überstromschutzschalter	10.0A	Unimat*

\* Einschaltstrombegrenzer 6×Unimaten 1-16A

Andere Bestückungsmöglichkeiten auf Anfrage. Zubehör wie Ständer, Laschen etc. siehe Seite 11.

## Energieverteilerwagen

Die Energieverteiler werden gemäss Ihren Wünschen und Anforderungen bestückt. Unsere Erfahrungen und Ihre Bedürfnisse werden aufeinander abgestimmt und ergeben so eine optimale Lösung. Die Möglichkeiten sind fast unbegrenzt.

### Mögliche Einsatzorte

- Gross-Revisionen
- Montagen
- Grossbaustellen
- Prüf- und Montageplätze in der Industrie
- Konzert- und Festveranstaltungen
- Theaterbühnen

### Einige Einbaumöglichkeiten

- Transformatoren (Drehstrom-, Sicherheits- oder Trenntrafo)
- Steuerungselemente
- Messgeräte (Voltmeter, Ampèremeter)
- Sicherungselemente
- Kontrollleuchten
- Isolationswächter
- Steckverbindungen etc.



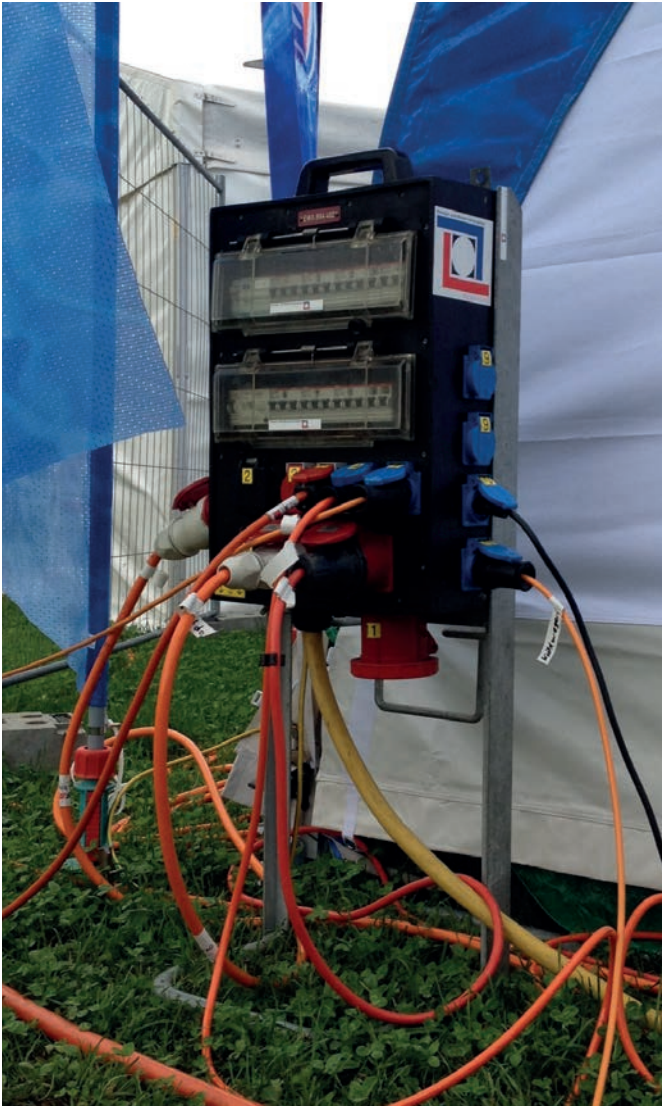

NEHMEN SIE MIT UNS KONTAKT AUF

Sortimentsneuheiten und Kundenlösungen sowie den aktuellsten Produktkatalog  
finden Sie auf unserer Webseite:

[www.gifas.ch](http://www.gifas.ch)



Technische Änderungen vorbehalten. V 09/23

**GIFAS**  
ELECTRIC

GIFAS-ELECTRIC GmbH  
Dietrichstrasse 2  
CH-9424 Rheineck

+41 71 886 44 44  
+41 71 886 44 49  
info@gifas.ch  
www.gifas.ch