

QUALITÄT MIT SYSTEM

Distribuzione elettrica sotto / sopra muro



Catalogo



GIFAS
ELECTRIC

01A

Introduzione Selezione

Pagina 3

Introduzione



Pagina 3

Selezione



Pagina 3

Specifiche tecniche

Pagine 4-5

scatole di distribuzione sopra muro Scatole di distribuzione sotto muro



Pagina 4



Pagina 5

Quadro elettrico sopra muro Piedistallo Esempi di applicazione

Pagine 6-12

Quadro elettrico sopra muro

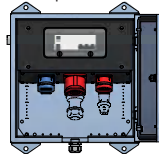

Pagine 6-11

Piedistallo

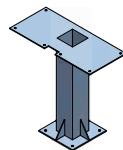

Pagine 7, 9, 11

Esempi di applicazione



Pagina 12

Quadro elettrico sotto muro Esempi di applicazione

Pagine 13-18

Possibilità d'equipaggiamento



Pagina 13

Distribuzione elettrica sotto muro
Tipo con cornice di montaggio



Pagine 14-15

Distribuzione elettrica sotto muro
Tipo con cassetta di gomma dura



Pagina 16-17

Esempi di applicazione



Pagina 18

Esecuzioni speciali

Pagina 19

Acciaio inossidabile A4

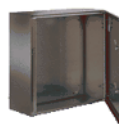

Pagina 19

Con tettoia inclinata



Pagina 19

Design igienico



Pagina 19

Introduzione

Con i nostri quadri di distribuzione elettrica sotto muro/sopra muro, uniti a combinazioni di interruttori per i componenti elettrotecnici, ottenete una distribuzione di corrente capace di soddisfare le esigenze più sofisticate. La scatola di distribuzione può essere montata a parete (sopra muro) oppure essere incassata in vani ricavati all'interno dei muri (sotto muro). Diamo grande importanza alla stabilità dei modelli in termini meccanici e alla sicurezza elettrica.

A questo proposito offriamo, accanto all'assortimento standard, soluzioni personalizzate per quanto riguarda le dimensioni, la dotazione di prese e i fusibili, nonché per quanto concerne i materiali utilizzati e i colori delle superfici.

Vantaggi del sistema GIFAS

- impiegati dai tecnici specializzati per essere usati dal laico
- soluzioni esteticamente gradevoli e orientate all'utilità
- si utilizzano anche a porta chiusa
- richiedono poca manutenzione, i costi di gestione sono pressoché inesistenti
- sostituiscono costose installazioni provvisorie

Le combinazioni sopra e sotto muro possono inoltre essere dotate, oltre che di equipaggiamento per la corrente elettrica, anche per acqua, aria compressa e audio-video.

Le nostre prestazioni

- consulenza personale anche sul luogo
- gamma con prodotti collaudati
- produzione di singoli pezzi o in serie
- pezzi di ricambio disponibili a vita
- disegni tecnici
- consulenza perizia per l'installazione e messa in funzione

Utilizziamo esclusivamente delle cassette di alta qualità in gomma butilica e componenti collaudati. Questo permette un funzionamento ottimale per più anni.



Come posso fare la mia scelta?

I seguenti punti sono determinanti per la scelta corretta dei Vostri quadri di distribuzione elettrica sotto muro/sopra muro:

1. sede, utilizzo

La distribuzione viene

- a. montata sopra muro su una parete (facciata)
→ scatola di distribuzione sopra muro
- b. incassata sotto muro in un'apertura della parete
→ scatola di distribuzione sotto intonaco
- c. installata su uno zoccolo (su una colonnina?)
→ scatola di distribuzione su colonnina

2. Scelta del materiale

Per l'uso in esterno consigliamo il corpo esterno nella versione inox A2, in caso di utilizzi al riparo sono sufficienti corpi esterni in lamiera, che sono trattati con primer ad immersione e verniciati a polvere. Per l'industria alimentare e chimica forniamo anche corpi esterni inox V4A.

3. Dimensioni

Se nel luogo di impiego sono previste dimensioni massime, o se l'apertura per l'incasso è già presente; e quale profondità di incasso è possibile per i corpi esterni sotto muro? Vanno bene le nostre proposte?

4. Dotazione scatola di distribuzione elettrica

Quali prese si desidera avere e con quali fusibili?

Nel presente dépliant vi mostriamo esempi che si sono dimostrati validi nella prassi concreta e che ci sono già stati richiesti frequentemente con questa dotazione.

5. Alimentazione, cavi di alimentazione

Come o da dove viene fatto l'allacciamento? Da sotto (solitamente, vedi esempi), da sopra da dietro? Quanto è grande la sezione dei cavi (grandezza del pressacavo)?

6. Lucchetti, sistema di chiusura

I nostri quadri di distribuzione elettrica sono dotati, a seconda delle dimensioni del corpo esterno, di 1 o 2 sistemi di chiusura. Come lucchetto standard viene utilizzata una chiusura per attrito con doppia apertura, che può ovviamente essere adattata alle vostre esigenze individuali

- apertura triangolare o rettangolare
- cilindro di chiusura (KABA 5000 o a scelta)
- maniglia/e in plastica o acciaio inossidabile – con o senza cilindro di sicurezza.

7. Tipo di fissaggio

I corpi esterni sopra intonaco vengono montati alla parete di norma dall'esterno, con linguette – per evitare infiltrazione di umidità. Esiste però anche la possibilità montarli direttamente dall'interno attraverso il corpo esterno (tenere presente la perdita di tenuta stagna).

8. Opzioni

- a. Tettuccio parapioggia: la cassette di distribuzione sopra muro può inoltre essere dotata di un tettuccio parapioggia.
- b. Modello per il settore degli alimenti; si utilizzano a questo scopo corpi esterni in versioni speciali. Guarda in proposito anche pagina 19.
- c. Supporto per presa d'aria: se la distribuzione è fortemente esposta all'irradiazione solare, si consiglia una presa d'aria montata lateralmente.
- d. Riscaldamento del quadro: raccomandato per temperature dell'ambiente circostante estremamente basse.

Scatole di distribuzione sopra muro



Apertura per fuori uscita dei cavi

Le aperture per la fuoriuscita dei cavi vengono realizzate in modo specifico per ogni progetto, in base al numero e alla sezione dei cavi.

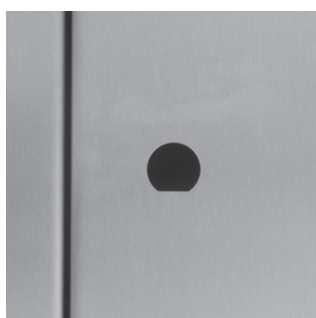

Porte/chiusure

Le nostre porte possono essere equipaggiate con le seguenti chiusure:

- vari inserti serratura per chiusure per attrito
- maniglie in plastica con/senza cilindro di sicurezza
- maniglie a T con/senza cilindro di sicurezza
- cilindro di chiusura KABA
- per corpi esterni di grandi dimensioni, maniglia a leva ribaltabile



Staffe da sospensione a parete

Alle cassette vengono applicate su richiesta delle staffe da sospensione a parete.

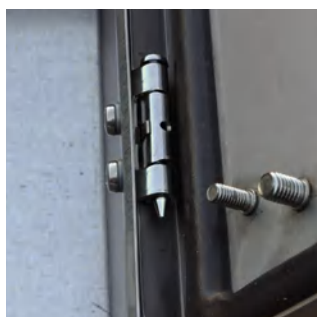

Porte sostituibili

Per le scatole sopra muro, le porte si possono semplicemente sostituire. Anche la cerniera si può cambiare in modo facile e rapida.



Ventilazione

Se le scatole di distribuzione sopra muro sono esposte alla luce solare, si monta lateralmente, sul corpo esterno, una presa d'aria al fine di minimizzare la formazione di condensa.



Corpo esterno in gomma dura

- nessuna formazione di condensa
- resistente all'invecchiamento
- resistente agli urti
- resistente al calore e al freddo

Spessore della parete

Corpo esterno sopra muro in lamiera
Corpo esterno sopra muro A2 inox

	Cassetta	Porta
Corpo esterno sopra muro in lamiera	1.38 mm	1.5 mm
Corpo esterno sopra muro A2 inox	1.25 mm	1.5 mm

Porte stabili

Sulle scatole sopra muro, le porte sono bordate e dotate di due listelli forati per il montaggio.

Scatole di distribuzione sotto muro Tipo con cornice di montaggio

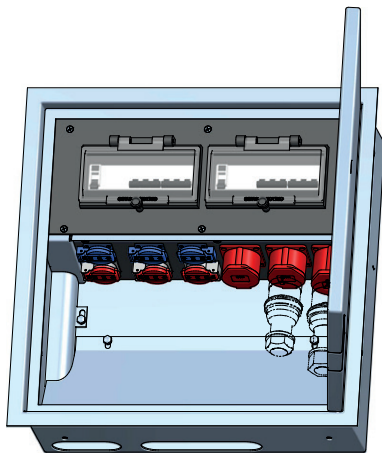

Scatole di distribuzione sotto muro Tipo con cassetta di gomma dura

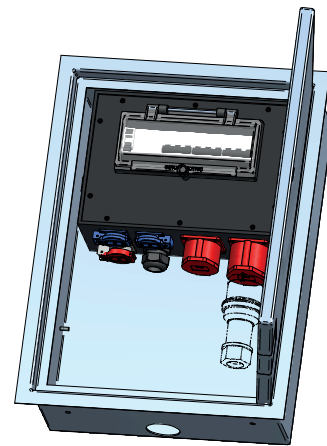

Le prese da sotto muro con cornice di montaggio sviluppate di recente si contraddistinguono per una struttura molto robusta e un'esecuzione esteticamente molto gradevole.

La cassetta sotto muro con distributore in gomma dura è estremamente resistente e adatta per ogni applicazione

Caratteristiche del prodotto

- acciaio inossidabile, levigato
- elegante apertura di uscita del cavo, serrabile
- equipaggiamento personalizzato su richiesta
- cavo di alimentazione coperto, invisibile
- porta lucchettabile in condizione innestata
- Protezione inclinata in V2A all'interno / in basso
- quadro elettrico con protezione in PVC

Caratteristiche del prodotto

- acciaio inossidabile, levigato
- elegante apertura di uscita del cavo, serrabile
- equipaggiamento personalizzato su richiesta
- porta lucchettabile in condizione innestata
- quadro elettrico in gomma dura



Spessore della parete

	Cassetta	Porta
Cassetta sotto muro	2mm	2mm

Porte stabili

Le porte possono essere sostituite facilmente e sono equipaggiate con stabili cerniere.
Le porte delle cassette sotto muro sono sicuri di atti vandalici e hanno una doppia bordatura.

Porte/chiusure

- Le nostre porte possono essere equipaggiate con le seguenti chiusure:
- chiusure a linguette
 - maniglie a T con/senza cilindro di sicurezza
 - serratura a cilindro KABA



Connessione in Ampère Dimensioni Cassetta	Disegno	Attrezzatura Prese
<p>Tipo 16A Valvolazione max.: 16A</p> <p>Scatole L×A×P 300×380×210 mm</p>		<p>2×T25</p> <p>Chiusura porta a doppio pettine Pressacavo M20</p>
<p>Tipo 16A Valvolazione max.: 40A</p> <p>Scatole L×A×P 400×400×210 mm</p>		<p>1×T23 1×T25 1×CEE 16/5</p> <p>Chiusura porta a doppio pettine Pressacavo M25</p>
<p>Tipo 32A Valvolazione max.: 63A</p> <p>Scatole L×A×P 400×600×210 mm</p>		<p>2×T23 1×T25 1×CEE 16/5 1×CEE 32/5</p> <p>Chiusura porta a doppio pettine Pressacavo M32</p>
<p>Tipo 63A Valvolazione max.: 63A</p> <p>Scatole L×A×P 600×600×210 mm</p>		<p>2×T23 1×T25 1×CEE 16/5 1×CEE 32/5 1×CEE 63/5</p> <p>Chiusura porta a doppio pettine Pressacavo M32</p>

Distribuzione elettrica sopra muro V2A

Schema		Esecuzione V2A	Montato su piedistallo V2A	Altezza piedistallo in mm
<p>Valvolazione max. 16A</p>		229850	229857	500
			229858	600
			229860	700
			229861	800
		229866	229869	500
			229870	600
			229871	700
			229872	800
		229879	229881	500
			229882	600
			229883	700
			229884	800
<p>Valvolazione max. 63A</p> <p>5x16mm²</p>		229891	229893	500
			229894	600
			229896	700
			229897	800

Connessione in Ampère Dimensioni Cassetta	Disegno	Attrezzatura Prese
<p>Tipo 63A Valvolazione max.: 63A</p> <p>Scatole L×A×P 600×600×300 mm</p>	<p>Apertura per fuori uscita dei cavi</p>	<p>3×T23 1×T25 1×CEE 16/5 1×CEE 32/5 1×CEE 63/5</p> <p>Chiusura porta a doppio pettine Pressacavo M40</p>
<p>Tipo 80A Valvolazione max.: 80A</p> <p>Scatole L×A×P 600×800×300 mm</p>	<p>Apertura per fuori uscita dei cavi</p>	<p>6×T23 2×T25 2×CEE 16/5 1×CEE 32/5</p> <p>Chiusura porta a doppio pettine Pressacavo M40</p>
<p>Tipo 100A Valvolazione max.: 100A</p> <p>Scatole L×A×P 600×800×300 mm</p>	<p>Apertura per fuori uscita dei cavi</p>	<p>3×T23 2×T25 2×CEE 16/5 2×CEE 32/5 1×CEE 63/5</p> <p>Chiusura porta a doppio pettine Pressacavo M50</p>

Distribuzione elettrica sopra muro V2A

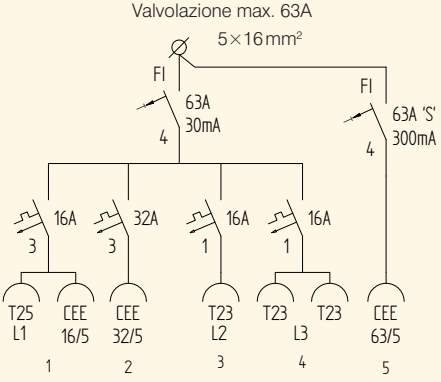
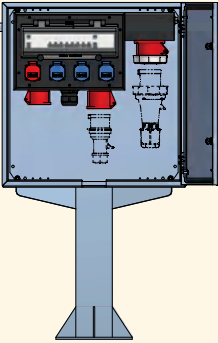
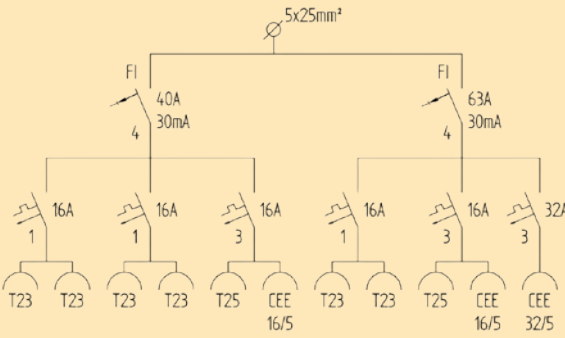
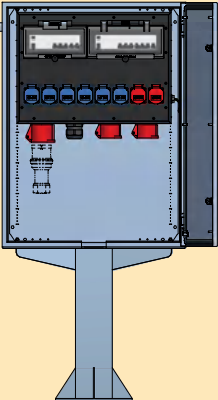
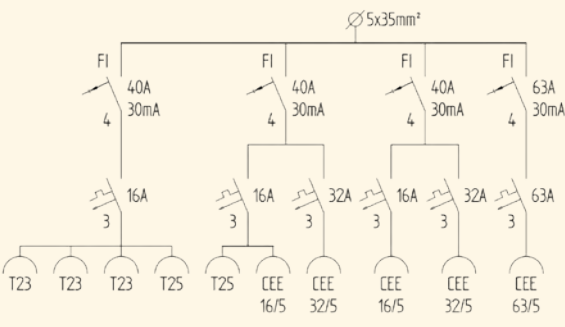
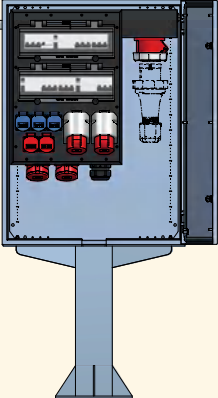
Schema		Esecuzione V2A	Montato su piedistallo V2A	Altezza piedistallo in mm	
<p>Valvolazione max. 63A 5x16mm²</p> 		229903		500	
				230007	600
				230008	700
				230009	800
<p>5x25mm²</p> 		230017		500	
				230019	600
				230020	700
				230021	800
<p>5x35mm²</p> 		230029		500	
				230032	600
				230033	700
				230034	800

Connessione in Ampère Dimensioni Cassetta	Disegno	Attrezzatura Prese
<p>Tipo 32A Valvolazione max.: 63A</p> <p>Scatole L×A×P 400×600×210 mm</p>	<p>Apertura per fuori uscita dei cavi</p>	<p>2×T23 1×T25 1×CEE 16/5 1×CEE 32/5</p> <p>Chiusura porta a doppio pettine Pressacavo M32</p>
<p>Tipo 63A Valvolazione max.: 63A</p> <p>Scatole L×A×P 600×600×300 mm</p>	<p>Apertura per fuori uscita dei cavi</p>	<p>3×T23 1×T25 1×CEE 16/5 1×CEE 32/5 1×CEE 63/5</p> <p>Chiusura porta a doppio pettine Pressacavo M40</p>
<p>Tipo 80A Valvolazione max.: 80A</p> <p>Scatole L×A×P 600×800×300 mm</p>	<p>Apertura per fuori uscita dei cavi</p>	<p>6×T23 2×T25 2×CEE 16/5 1×CEE 32/5</p> <p>Chiusura porta a doppio pettine Pressacavo M40</p>
<p>Tipo 100A Valvolazione max.: 100A</p> <p>Scatole L×A×P 600×800×300 mm</p>	<p>Apertura per fuori uscita dei cavi</p>	<p>3×T23 2×T25 2×CEE 16/5 2×CEE 32/5 1×CEE 63/5</p> <p>Chiusura porta a doppio pettine Pressacavo M50</p>

Distribuzione elettrica sopra muro in lamiera

Schema		Esecuzione lamiera	Montato su piedistallo zincato	Altezza piedistallo in mm
		236459	236699	500
			236700	600
			236701	700
			236702	800
<p>Valvolazione max. 63A 5x16mm²</p>		236463	236704	500
			236705	600
			236706	700
			236707	800
		236465	236711	500
			236712	600
			236713	700
			236714	800
		236466	236719	500
			236720	600
			236721	700
			236722	800

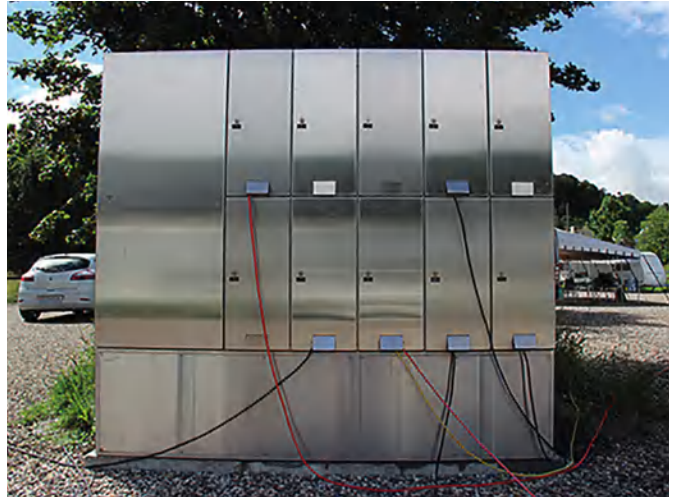

Scatole di distribuzione sotto muro V2A Tipo con cornice di montaggio

Possibilità d'equipaggiamento di scatole di distribuzione sotto muro
Tipo con cornice di montaggio 400×560×220

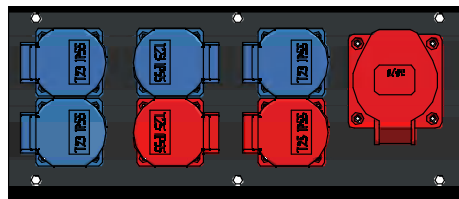
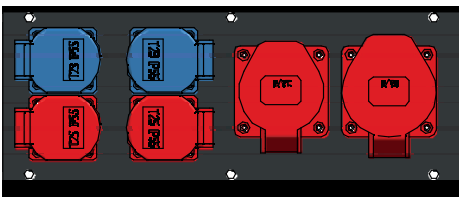
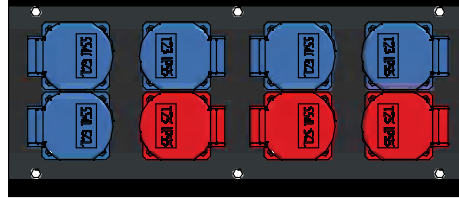
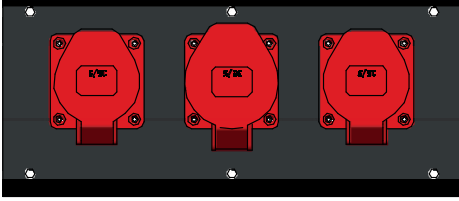



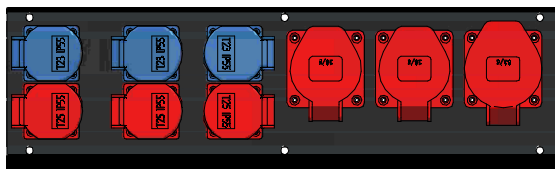
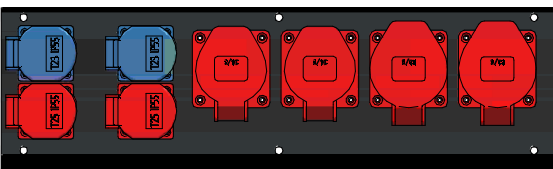
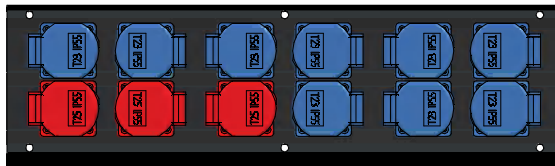
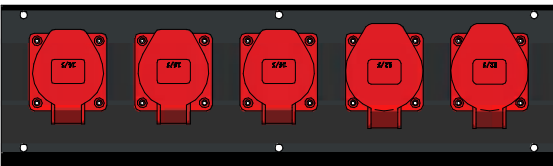



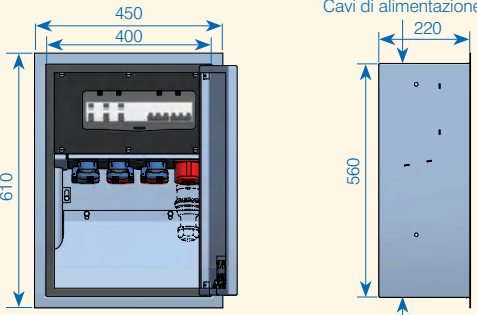

Possibilità d'equipaggiamento di scatole di distribuzione sotto muro
Tipo con cornice di montaggio 560×560×220

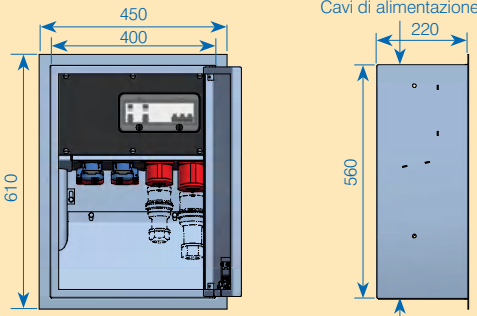

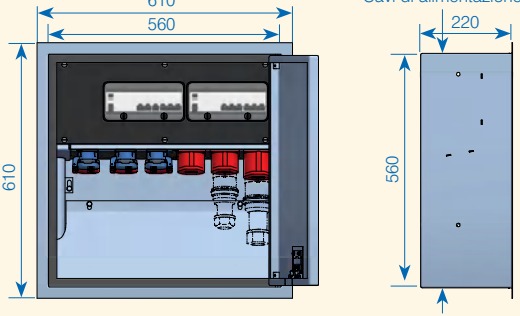
Quadro elettrico sotto muro V2A

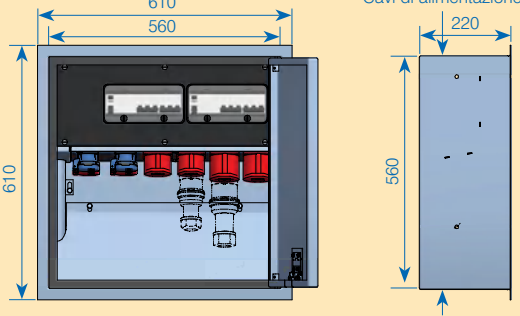
Tipo con cornice di montaggio







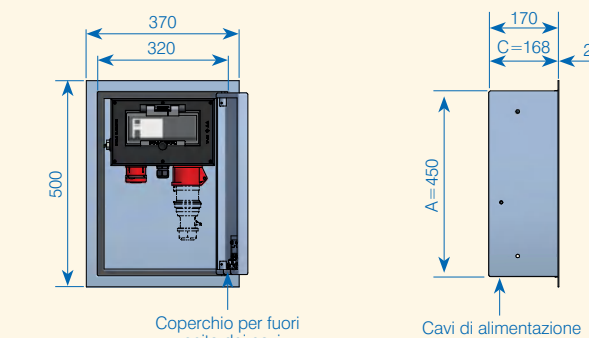

Connessione in Ampère Dimensioni Cassetta	Disegno	Attrezzatura Prese
<p>Tipo 16A Valvolazione max.: 32A</p> <p>Scatole L×A×P 400×560×220 mm</p>	 <p>Cavi di alimentazione 220</p> <p>560</p> <p>Cavi di alimentazione</p>	 <p>4×T23 2×T25 1×CEE 16/5</p>
<p>Tipo 32A Valvolazione max.: 32A</p> <p>Scatole L×A×P 400×560×220 mm</p>	 <p>Cavi di alimentazione 220</p> <p>560</p> <p>Cavi di alimentazione</p>	 <p>2×T23 2×T25 1×CEE 16/5 1×CEE 32/5</p>
<p>Tipo 63A Valvolazione max.: 63A</p> <p>Scatole L×A×P 560×560×220 mm</p>	 <p>Cavi di alimentazione 220</p> <p>560</p> <p>Cavi di alimentazione</p>	 <p>3×T23 3×T25 2×CEE 16/5 1×CEE 32/5</p>
<p>Tipo 80A Valvolazione max.: 80A</p> <p>Scatole L×A×P 560×560×220 mm</p>	 <p>Cavi di alimentazione 220</p> <p>560</p> <p>Cavi di alimentazione</p>	 <p>2×T23 2×T25 2×CEE 16/5 2×CEE 32/5</p>

Quadro elettrico sotto muro V2A Tipo con cornice di montaggio

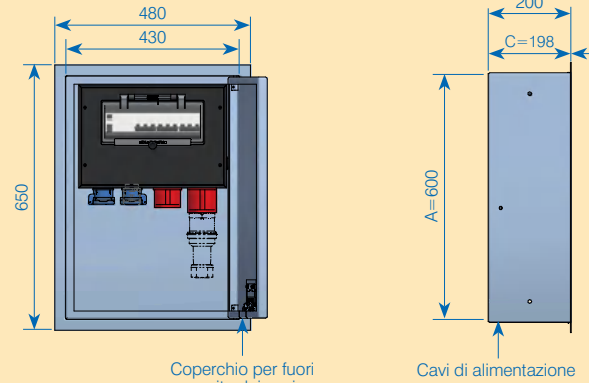
Schema	Prese	Scatola sotto muro V2A completa
		<p style="text-align: center;">230134</p>
<p style="text-align: center;">Valvolazione max. 32A</p>		<p style="text-align: center;">230135</p>
		<p style="text-align: center;">230136</p>
		<p style="text-align: center;">230137</p>

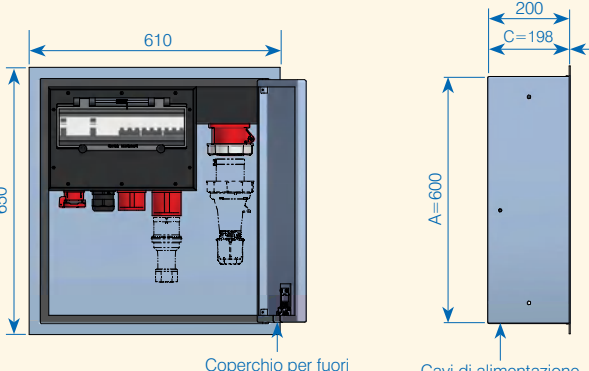
Quadro elettrico sotto muro V2A

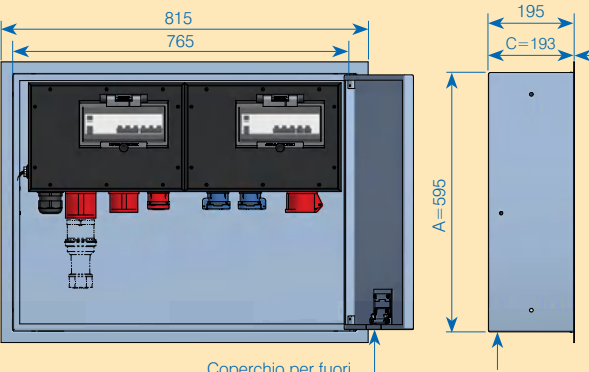
Tipo con cassetta di gomma dura

Connessione in Ampère Dimensioni Cassetta	Disegno	Attrezzatura Prese
<p>Tipo 16A Valvolazione max.: 16A</p> <p>Scatole L×A×P 320×450×170 mm</p>	 <p>Coperchio per fuori uscita dei cavi</p> <p>Cavi di alimentazione</p>	 <p>1×T25 1×CEE 16/5</p> <p>Pressacavo M20</p>
<p>Tipo 32A Valvolazione max.: 63A</p> <p>Scatole L×A×P 430×600×200 mm</p>	 <p>Coperchio per fuori uscita dei cavi</p> <p>Cavi di alimentazione</p>	 <p>2×T23 1×T25 1×CEE 16/5 1×CEE 32/5</p> <p>Pressacavo M32</p>
<p>Tipo 63A Valvolazione max.: 63A</p> <p>Scatole L×A×P 560×600×200 mm</p>	 <p>Coperchio per fuori uscita dei cavi</p> <p>Cavi di alimentazione</p>	 <p>2×T25 1×CEE 16/5 1×CEE 32/5 1×CEE 63/5</p> <p>Pressacavo M40</p>
<p>Tipo 80A Valvolazione max.: 100A</p> <p>Scatole L×A×P 765×595×195 mm</p>	 <p>Coperchio per fuori uscita dei cavi</p> <p>Cavi di alimentazione</p>	 <p>3×T23 2×T25 2×CEE 16/5 1×CEE 32/5</p> <p>Pressacavo M40</p>

Quadro elettrico sotto muro V2A Tipo con cassetta di gomma dura

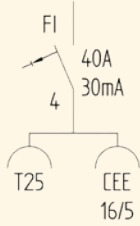
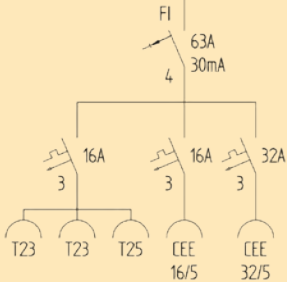
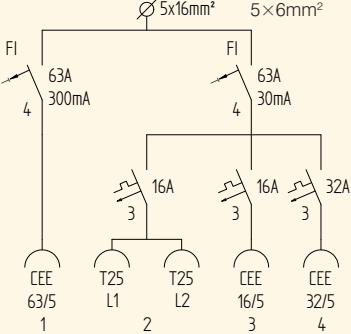
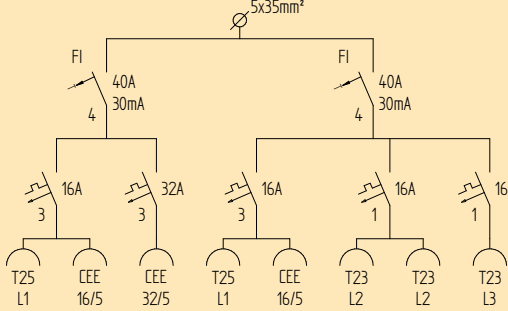
Schema	Scatola sotto muro V2A
<p>Valvolazione max. 16A</p> 	<p>230090</p>
	<p>230093</p>
	<p>230120</p>
	<p>230125</p>

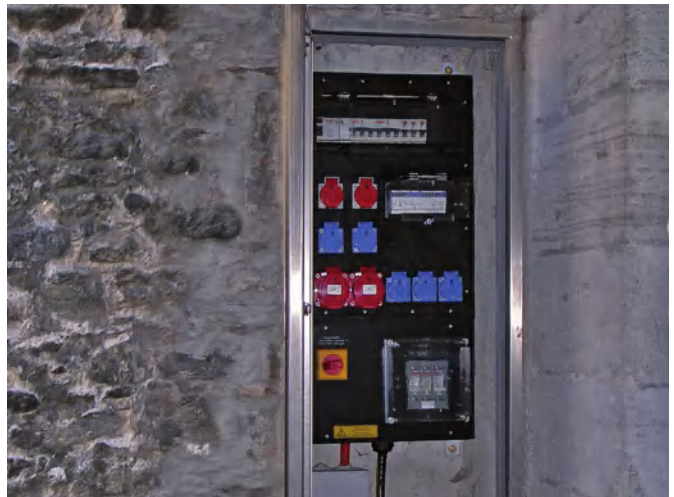
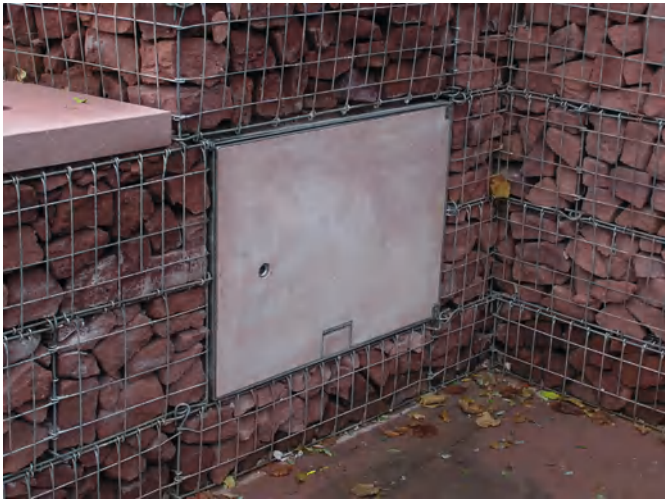

GIFAS-ELECTRIC realizza su richiesta anche vari modelli speciali come descritto su questa pagina. Saremo lieti di essere la Vostra consulenza e di creare le relative offerte e i relativi disegni.



Acciaio acciaio inossidabile A4 (AISI 316L)

Fornitura di vari corpi esterni con misure standard, o realizzazione di dimensioni specificamente richieste dal cliente.



Con tettoia inclinata

Il design è progettato per eliminare nicchie di microrganismi patogeni. È quindi una soluzione eccellente per condizioni ambientali, nelle quali si devono rispettare severi requisiti igienici.

Materiale: acciaio inossidabile prelucidato A2 o A4

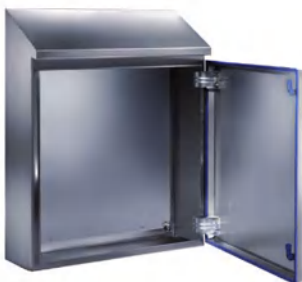

Design igienico

Corpo esterno in versione inox A2, levigatura manuale a grana 400, guarnizione in silicone, inserti di chiusura in acciaio inox A4, IP69 (IP69K secondo DIN 40 050-9).

Assortimento su richiesta.



Corpo esterno con porte che si aprono verso l'alto con molle a gas.

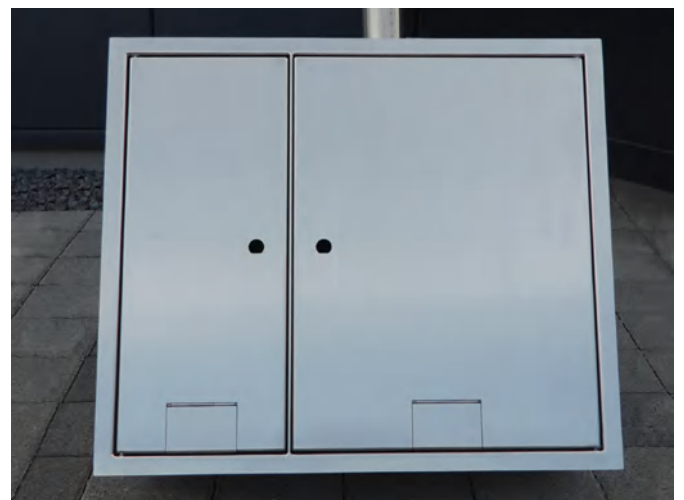

Corpo esterno con due porte e sotto-scomparti.

SAREMO LIETI DI INCONTRARVI

Scoprite novità e soluzioni particolari sul nostro sito:

www.gifas.ch

Ci riteniamo la possibilità di modifiche tecniche. V 0424



GIFAS
ELECTRIC

GIFAS-ELECTRIC GmbH
Dietrichstrasse 2
CH-9424 Rheineck

+41 71 886 44 44
+41 71 886 44 49
info@gifas.ch
www.gifas.ch